

**ELABORATO PLANIMETRICO**

Compilato da:  
Tinelli Concetta  
Iscritto all'albo:  
Geometra Dipendente Pubblico  
Prov. N.

**Agenzia del Territorio  
CATASTO FABBRICATI  
Ufficio Provinciale di  
Reggio Emilia**

Comune di Reggio Nell'emilia  
Sezione: Foglio: 125 Particella: 349

Protocollo n. del  
Tipo Mappale n. del

Dimostrazione grafica dei subalterni

Scala 1 : 500

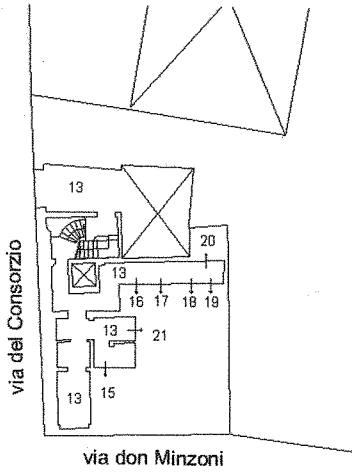

PIANO 1S

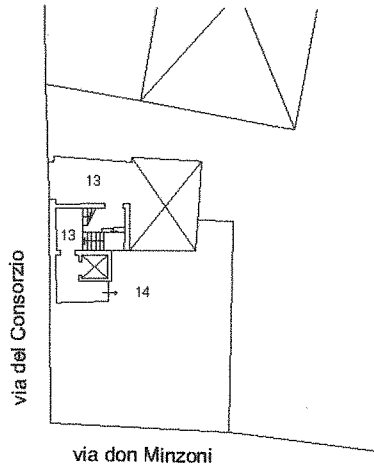

PIANO TERRA

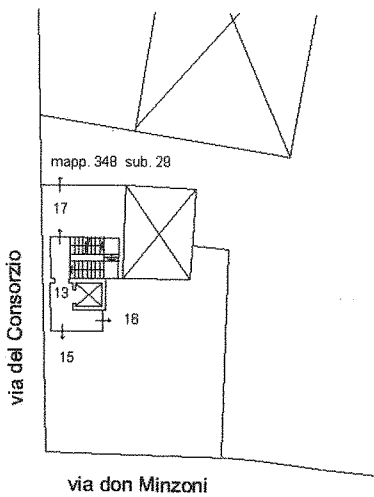

PIANO PRIMO

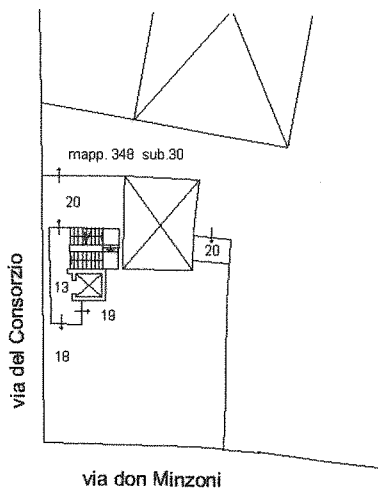

PIANO SECONDO

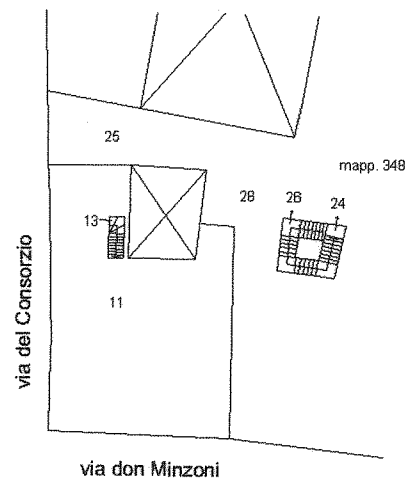

PIANO TERZO



**Agenzia del Territorio  
CATASTO FABBRICATI  
Ufficio Provinciale di  
Reggio Emilia**

Dichiarazione protocollo n. \_\_\_\_\_ del \_\_\_\_\_  
Planimetria di u.i.u. in Comune di Reggio Nell'emilia  
Via Del Consorzio \_\_\_\_\_ civ. 1

Identificativi Catastali:  
Sezione:  
Foglio: 125  
Particella: 349  
Subalterno: 14

Compilata da:  
Tinelli Concetta  
Iscritto all'albo:  
Geometra Dipendente Pubblico  
Prov. \_\_\_\_\_ N. \_\_\_\_\_

Scheda n. 1      Scala 1:200

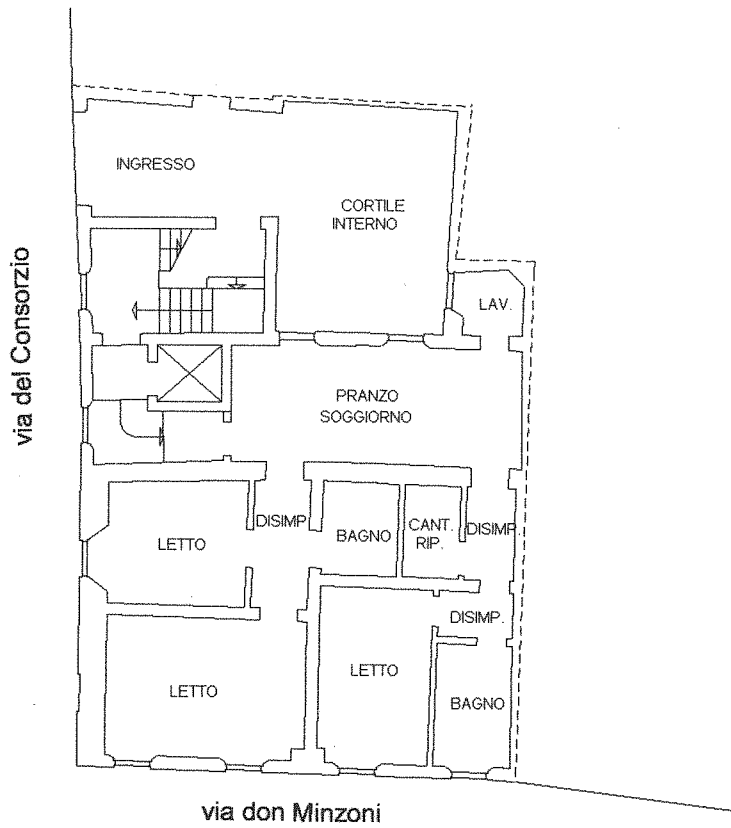

PIANO TERRA

H = mt 3.10

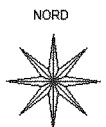

**Agenzia del Territorio**  
**CATASTO FABBRICATI**  
**Ufficio Provinciale di**  
**Reggio Emilia**

Dichiarazione protocollo n. \_\_\_\_\_ del \_\_\_\_\_  
Planimetria di u.i.u. in Comune di Reggio Nell'emilia  
Via Del Consorzio \_\_\_\_\_ civ. 1

Identificativi Catastali:  
Sezione:  
Foglio: 125  
Particella: 349  
Subalterno: 15

Compilata da:  
Tinelli Concetta  
Iscritto all'albo:  
Geometra Dipendente Pubblico  
Prov. \_\_\_\_\_ N. \_\_\_\_\_

Scheda n. 1      Scala 1:200

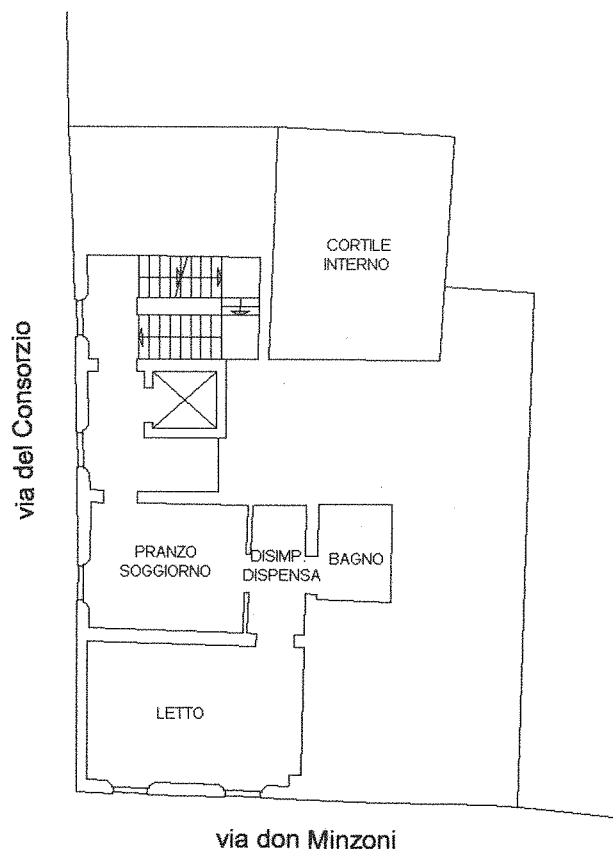

PIANO PRIMO  
H = mt 3.00

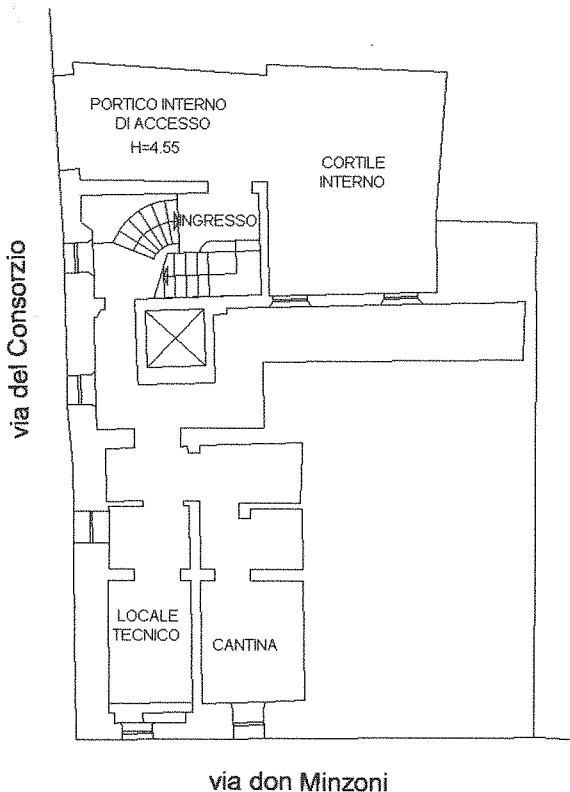

PIANO SEMITERRATO  
H= mt 2.40

NORD

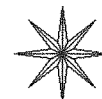

**Agenzia del Territorio  
CATASTO FABBRICATI  
Ufficio Provinciale di  
Reggio Emilia**

Dichiarazione protocollo n. \_\_\_\_\_ del \_\_\_\_\_  
 Planimetria di u.i.u. in Comune di Reggio Nell'emilia  
 Via Del Consorzio civ. 1

Identificativi Catastali:  
 Sezione:  
 Foglio: 125  
 Particella: 349  
 Subalterno: 16

Compilata da:  
 Tinelli Concetta  
 Iscritto all'albo:  
 Geometra Dipendente Pubblico  
 Prov. \_\_\_\_\_ N. \_\_\_\_\_

Scheda n. 1 Scala 1:200

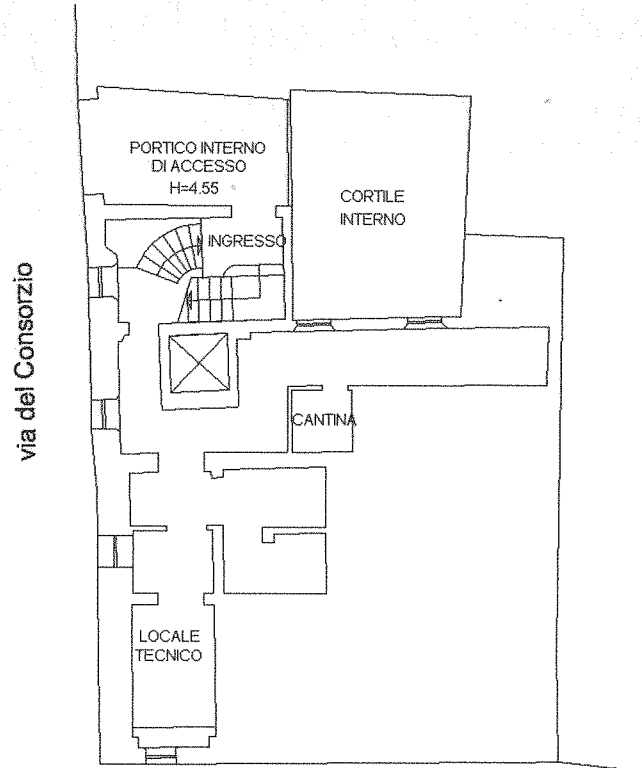

via don Minzoni

PIANO SEMITERRATO

H= mt 2.40

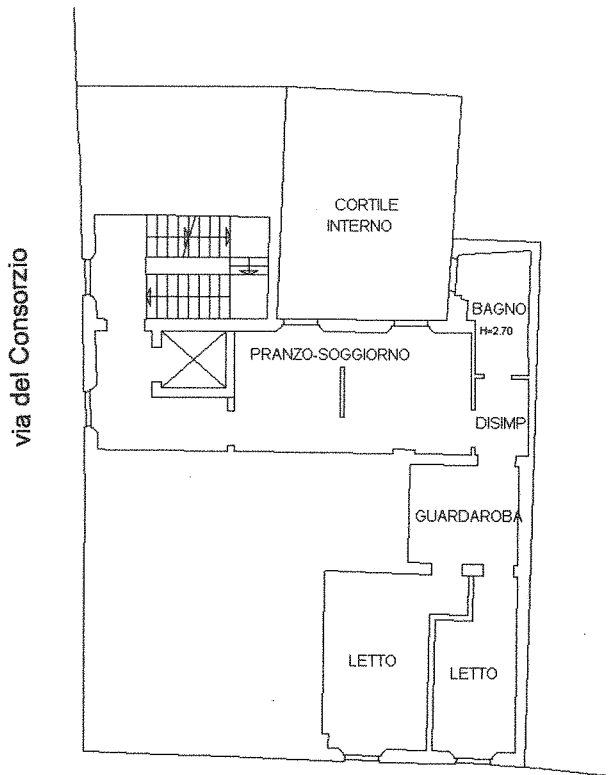

via don Minzoni

PIANO PRIMO

H = mt 3.00

NORD



**Agenzia del Territorio  
CATASTO FABBRICATI  
Ufficio Provinciale di  
Reggio Emilia**

Dichiarazione protocollo n. \_\_\_\_\_ del \_\_\_\_\_  
 Planimetria di u.i.u. in Comune di Reggio Nell'emilia  
 Via Del Consorzio civ. 1

Identificativi Catastali:  
 Sezione:  
 Foglio: 125  
 Particella: 349  
 Subalterno: 17

Compilata da:  
 Tinelli Concetta  
 Iscritto all'albo:  
 Geometra Dipendente Pubblico  
 Prov. \_\_\_\_\_ N. \_\_\_\_\_

Scheda n. 1 Scala 1:200

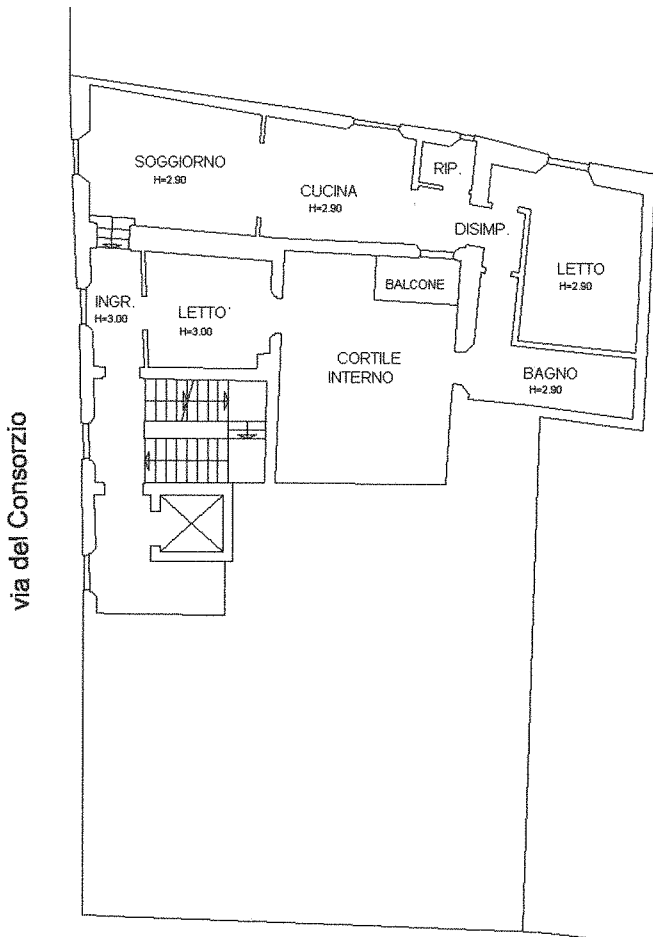

PIANO PRIMO

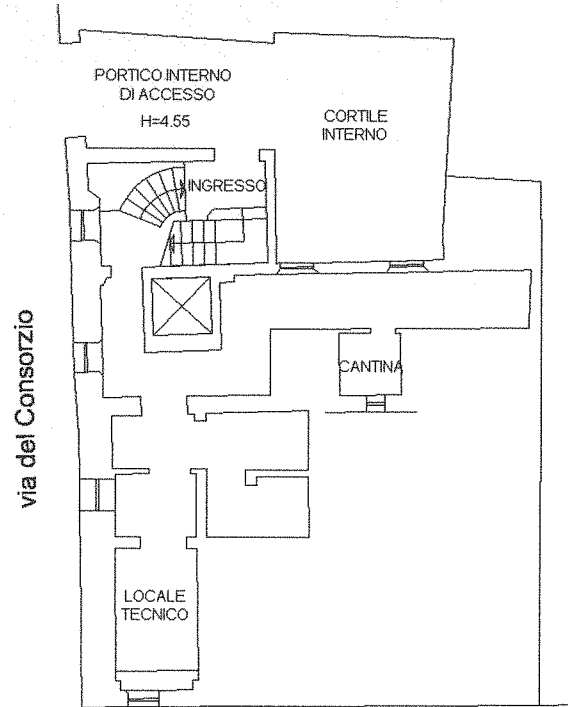

PIANO SEMITERRATO  
 H= mt 2.40

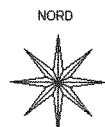

**Agenzia del Territorio  
CATASTO FABBRICATI  
Ufficio Provinciale di  
Reggio Emilia**

Dichiarazione protocollo n. \_\_\_\_\_ del \_\_\_\_\_  
Planimetria di u.i.u. in Comune di Reggio Nell'emilia  
Via Del Consorzio civ. 1

Identificativi Catastali:  
Sezione:  
Foglio: 125  
Particella: 349  
Subalterno: 18

Compilata da:  
Tinelli Concetta  
Iscritto all'albo:  
Geometra Dipendente Pubblico  
Prov. \_\_\_\_\_ N. \_\_\_\_\_

Scheda n. 1 Scala 1:200

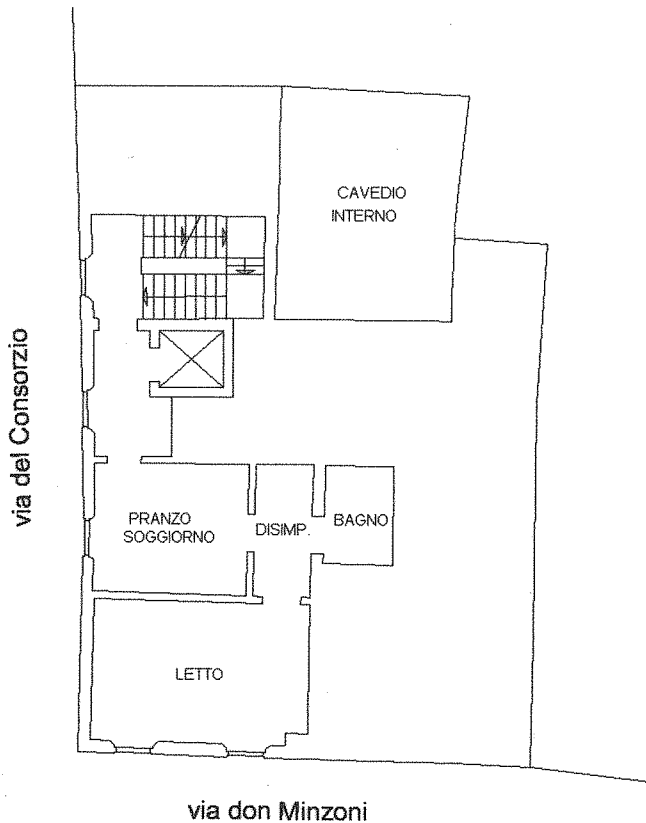

PIANO SECONDO  
H = mt. 3.00

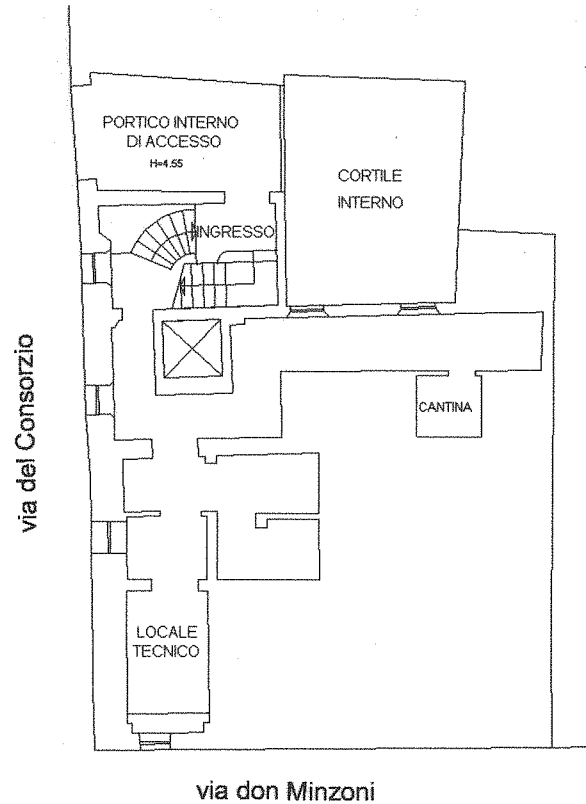

PIANO SEMITERRATO  
H= mt 2.40

NORD



**Agenzia del Territorio  
CATASTO FABBRICATI  
Ufficio Provinciale di  
Reggio Emilia**

Dichiarazione protocollo n. \_\_\_\_\_ del \_\_\_\_\_  
Planimetria di u.i.u. in Comune di Reggio Nell'emilia  
Via Del Consorzio \_\_\_\_\_ civ. 1

Identificativi Catastali:  
Sezione:  
Foglio: 125  
Particella: 349  
Subalterno: 19

Compilata da:  
Tinelli Concetta  
Iscritto all'albo:  
Geometra Dipendente Pubblico  
Prov. \_\_\_\_\_ N. \_\_\_\_\_

Scheda n. 1 Scala 1:200

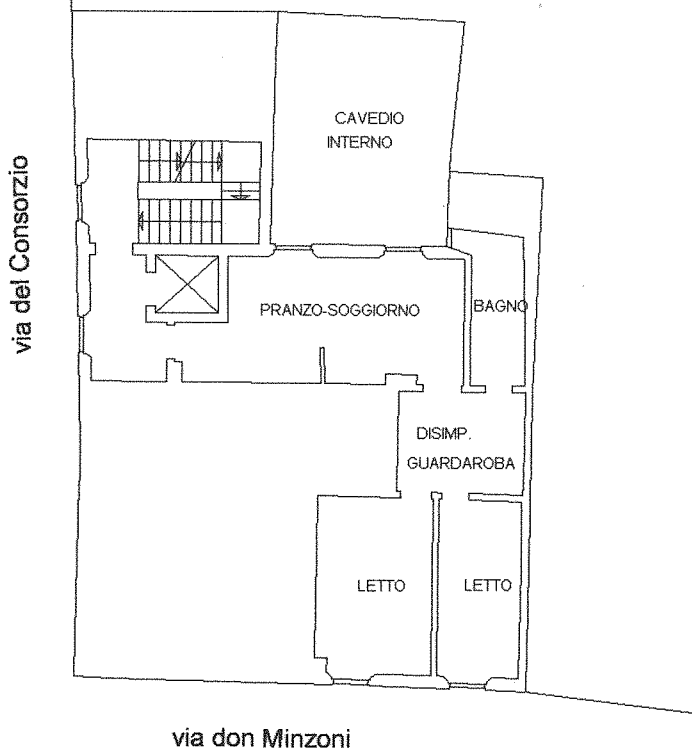

PIANO SECONDO  
H = mt. 3.00

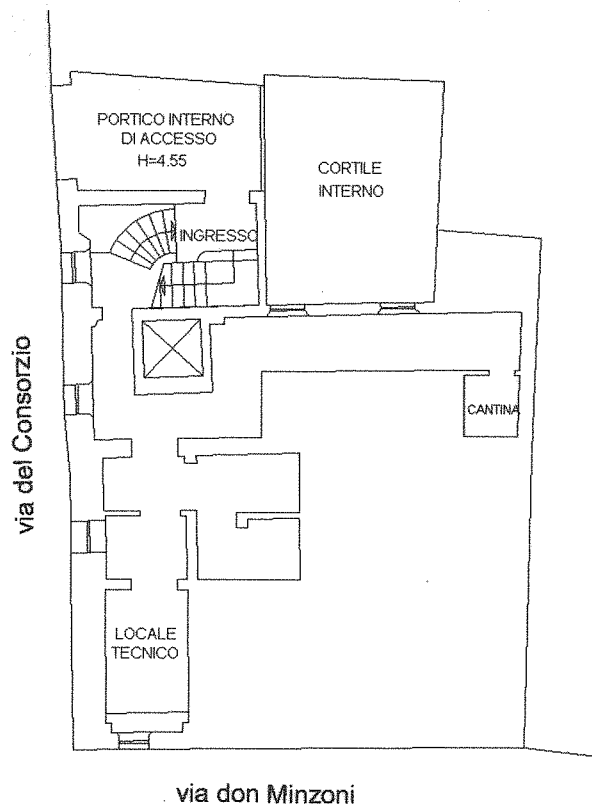

PIANO SEMITERRATO  
H= mt 2.40

NORD



**Agenzia del Territorio  
CATASTO FABBRICATI  
Ufficio Provinciale di  
Reggio Emilia**

Dichiarazione protocollo n. \_\_\_\_\_ del \_\_\_\_\_  
 Planimetria di u.i.u. in Comune di Reggio Nell'emilia  
 Via Del Consorzio civ. 1

Identificativi Catastali:  
 Sezione:  
 Foglio: 125  
 Particella: 349  
 Subalterno: 20

Compilata da:  
 Tinelli Concetta  
 Iscritto all'albo:  
 Geometra Dipendente Pubblico  
 Prov. \_\_\_\_\_ N. \_\_\_\_\_

Scheda n. 1 Scala 1:200

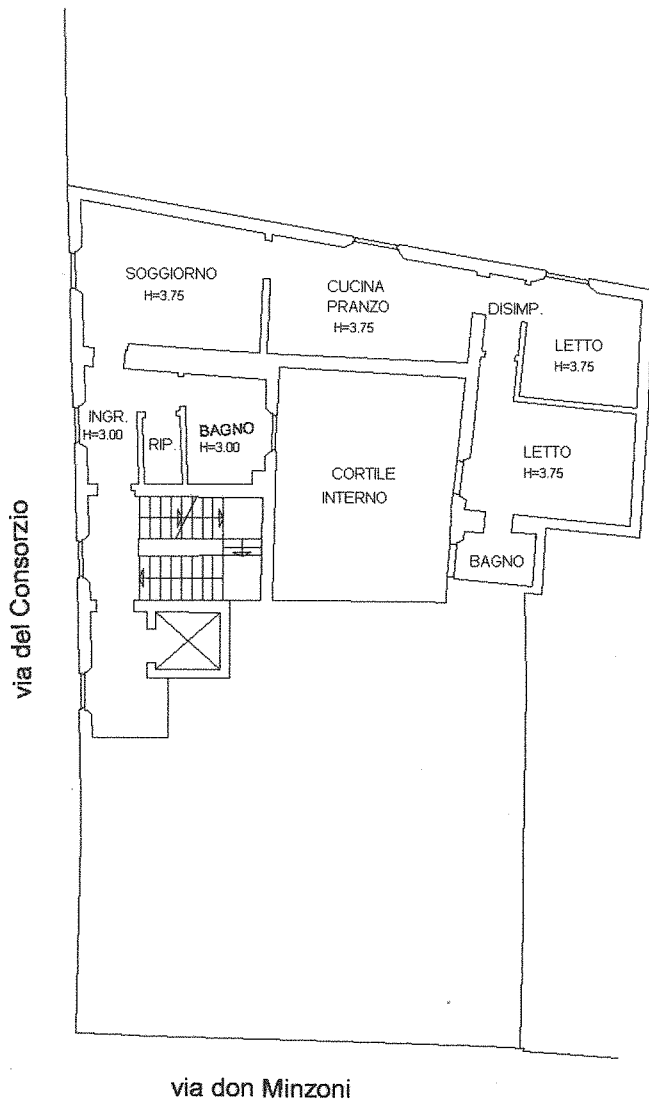

PIANO SECONDO

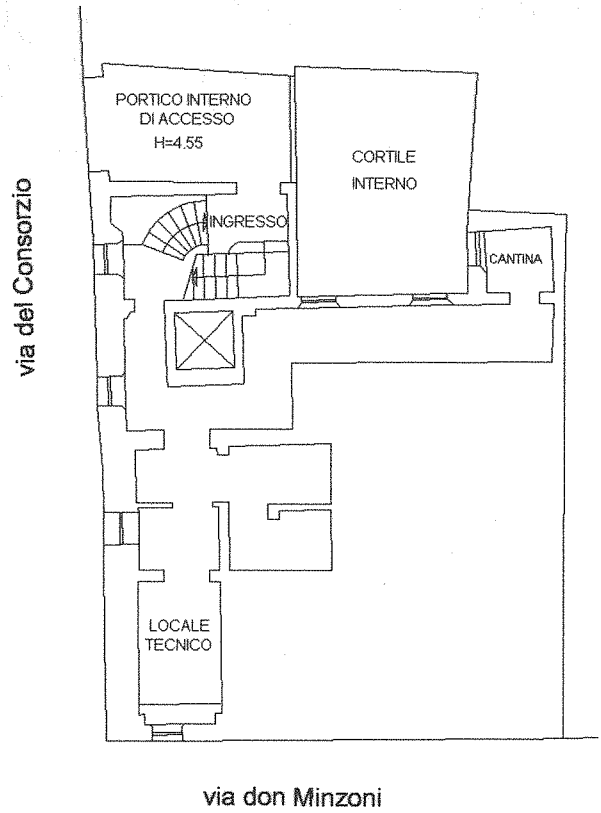

PIANO SEMITERRATO  
 H = mt 2.40

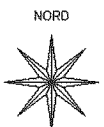

**Agenzia del Territorio**  
**CATASTO FABBRICATI**  
**Ufficio Provinciale di**  
**Reggio Emilia**

Dichiarazione protocollo n. \_\_\_\_\_ del \_\_\_\_\_  
Planimetria di u.i.u. in Comune di Reggio Nell'emilia  
Via Del Consorzio civ. 1

Identificativi Catastali:  
Sezione:  
Foglio: 125  
Particella: 349  
Subalterno: 21

Compilata da:  
Tinelli Concetta  
Iscritto all'albo:  
Geometra Dipendente Pubblico  
Prov. \_\_\_\_\_ N. \_\_\_\_\_

Scheda n. 1 Scala 1:200

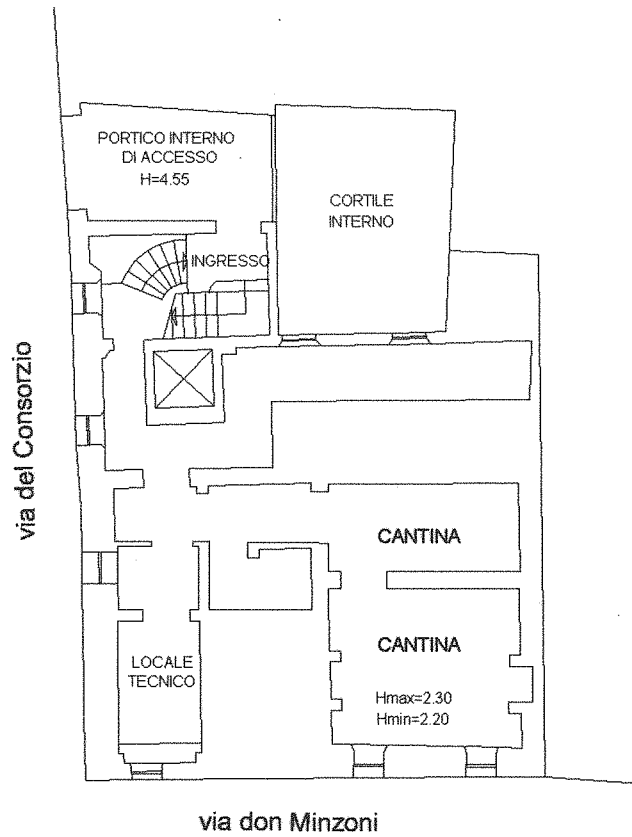

PIANO SEMINTERRATO

NORD

